

この度は、当社の製品をお買い上げ頂き誠にありがとうございます。

ご使用前に必ずこの取扱説明書をお読み頂き、正しくお使いください。

製品を末永くご愛用頂き、また事故防止などの安全のために「安全上のご注意」と「取扱い上のご注意」、別添の「使用上のご注意」を必ずお守りください。

取扱説明書は必ずご使用時にいつでも読むことができるように大切に保管してください。

100at改

家庭用品品質表示法に基づく表示

外形寸法 幅 1,000mm x 奥行 550mm x 高さ 740mm

表面材 天然木ゴム集成材

表面加工 ウレタン樹脂塗装

取扱い上の注意
 イ. 直射日光または熱を避けてください。
 ロ. 加熱したなべ、湯沸し等を直接置かないで下さい。
 ハ. 著しい汚れを落とす場合は、うすめた中性洗剤を使用して下さい。

製造元 小島工芸 株式会社
 03-3674-2251

● 付属部品

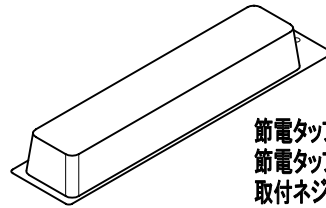

節電タップ×1
 節電タップ内同梱
 取付ネジ×2
 樹脂ワッシャー×2

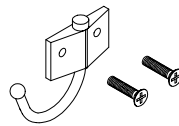

大型フック×2Set
 (取付ネジ付)



ボルトキャップ×10



穴ふさぎキャップ×2

付属のボルトキャップは、デスクと脚パーツを固定しているボルトにかがせてください。詳細については、説明書内をご参照願います。

穴ふさぎキャップはデスク脚パーツの固定に使用しない連結用穴に 本体の外側より穴をふさいでください。(穴ふさぎは片側からのみにてお願いします。) 両側でふさくとキャップがとれなくなります。詳細については、説明書内をご参照願います。

安全上のご注意(必ずお守りください。)

表示内容を無視して誤った使い方をすると、人が重傷を負ったり死亡の可能性が想定されるケガや物的損害の発生が想定され大変危険です。以下のことを必ずお守りください。

引出には不要な落下を防止する為、ストッパーが取り付けしております。無理に引き抜くと破損する事があります。

引出を最後まで引き出したまま、引出に手をかけないでください。破損したり、転倒する恐れがあります。

引出の開閉には十分注意してください。手を指をはさんで思わぬケガをする事があります。

デスク内側後方にコンセントボックスを取り付けた側に、ワゴン収納しないでください。コンセントにワゴンが接触し、コンセントを破損したり、ワゴンを傷つけたりする恐れがあります。

節電6口コンセントの取り付け作業は、必ず大人の方が慎重に行ってください。製品に傷をつけたり、コンセントを破損する事があります。

節電6口コンセントの取り付けは下穴のある箇所以外には取り付けしないでください。製品に傷をつけたり、破損をする事があります。

節電タップは合計 1,500W(ワット)以下でお使いください。

～ ご注意 ～

節電タップのご使用はパッケージ裏の「安全上のご注意」を必ずお読みになり、ご使用ください。安全上のご注意をお守りいただけない場合、火災や感電の恐れがあります。

取扱い上のご注意

警告 火災などによる人身事故にご注意ください。

暖房器具の前など高温な場所で使わないでください。

お客様自身で修理・改造はしないでください。

コンセントを取り付けた側へワゴンを収納しないで下さい。(コンセント及び製品の破損・傷の原因)

節電タップは合計 1500w(ワット)以下でお使いください。容量を越えると焼損の恐れがあります。(火災の原因)

節電タップの使用はパッケージ裏の「安全上のご注意」を必ずお読みになり、ご使用ください。安全上のご注意をお守り頂けない場合、火災や感電の恐れがあります。

天板の上に乗らないでください。(転倒してケガの原因)

引出を最後まで引き出したまま、引出に手をかけないでください。(転倒してケガ・製品破損の原因)

注意 安全と製品保護のため正しくお取扱いください。

上棚をデスクの上に置いてご使用になる場合は、必ず付属の「緩衝材」を貼付の上ご使用下さい。

(製品を傷つける原因)

デスクの据え付け及び移動の際は、床を引きずらないで必ず大人2人以上で持ち上げて行って下さい。

(床を傷つける原因)

お願い 製品を末永くご使用いただくために、以下のことについてお守りください。

天板の上に熱いものをのせないでください。(コゲつき・変色の原因)

直射日光のあたるところ、温度の高いところ、湿気の多いところでは使用しないでください。

(反り・割れ・変色・カビの原因)

製品にシールやセロハンテープ等を貼り付けしないでください。(表面材がはがれる原因)

シンナー・ベンジン等を吹き付けしないでください。

お手入れはやわらかい布で乾拭きしてください。汚れのひどいときは、中性洗剤をうすめた液か石けん水に布を浸し、よく絞ってから拭き取り、最後に乾いた布で拭いてください。

取扱説明書

カバン掛けフックの取り付け方法

付属のフックを左右にどちら側にもある埋め込みナットへ付属のネジにて固定します。

別売シェルフにも同様にフック取付用のナットを埋め込んでおります。カバン掛けフックはお好みでシェルフにも取り付ける事が可能です。

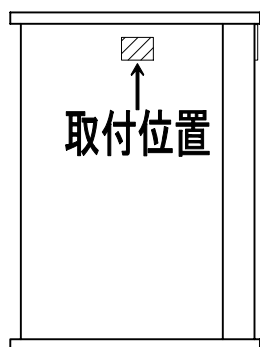

左側面

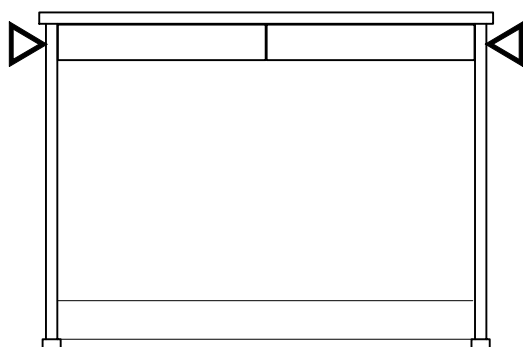

デスク左右の△部に
取り付けが可能です

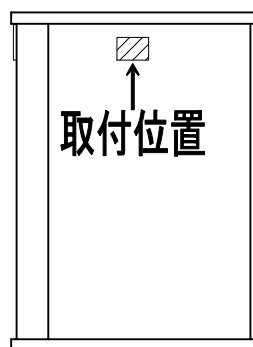

右側面

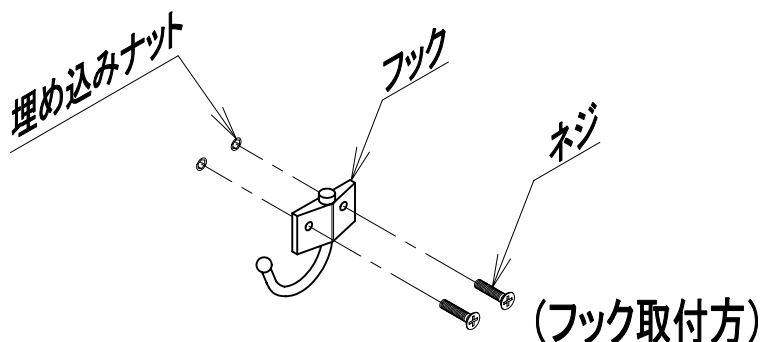

節電タップの固定位置

取り付けは必ず大人の方が慎重に行ってください。

デスクの背板(裏側)及び内側後方左右には固定用の下穴が開いております。下穴が開いている以外の場所には固定をしないで下さい。

節電タップは、節電タップ内付属の「コンセントタップの掛け方」に従って固定してください。

デスク背板側(裏側)固定可能位置

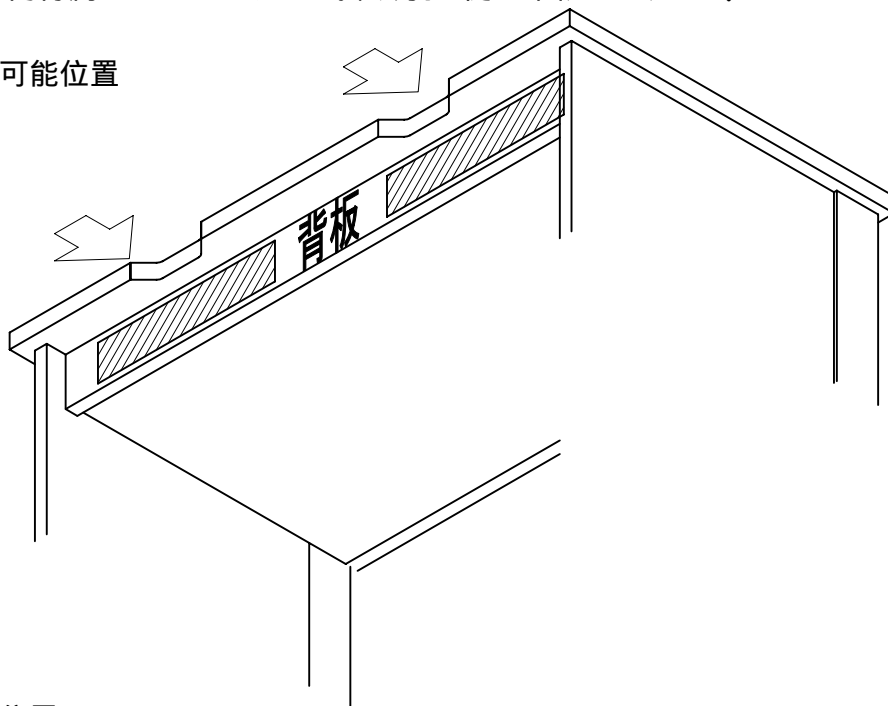

デスク内側後方固定可能位置

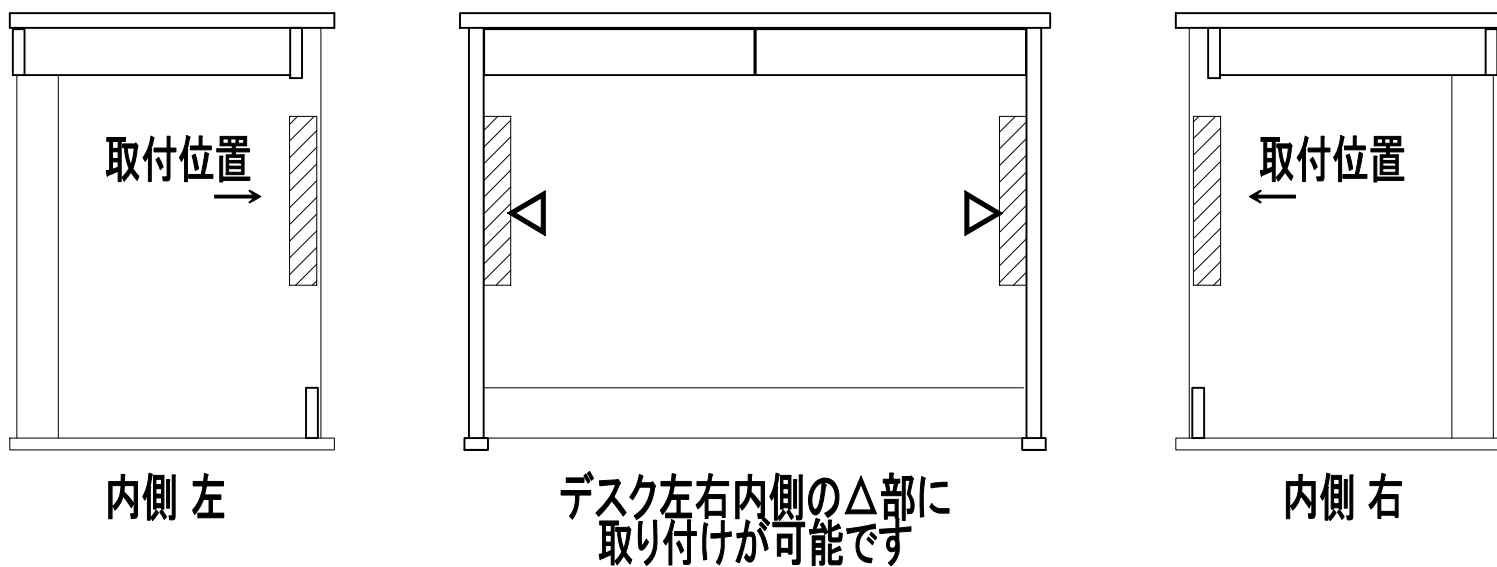

(斜線部に節電タップが固定できます。)

各種キャップの使用方法

取り付けは必ず大人の方が慎重に行ってください。

ボルトキャップについて

シェルフ(別売)と接続されない場合、ご使用前に付属のボルトキャップをデスク脚パーツを固定しているボルトの頭に取り付けてください。

ボルトが取り付けにくい時は、ボルトの頭に円を描くように取り付けると、しっかりとハマります。

穴ふさぎキャップについて

シェルフ(別売)と接続されない場合、ご使用前に付属の穴ふさぎキャップを使用しない連結用穴に本体の外側より穴をふさいでください。(穴ふさぎは片側からのみにてお願いします。)両側でふさぐとキャップがとれなくなります。

